



## 取扱説明書

---

本製品をお買い上げいただきありがとうございます。  
本取扱説明書では、事故を防ぐための重要な注意事項と製品の取扱い方法を説明しています。

- 本製品を安全にお使いいただくために、ご使用前に必ず本書をお読みください。
- お読みになった後は、いつでも見られるところに保管してください。
- 本書に記載されている注意事項やご使用方法を守り、道路交通法に従ってください。
- 不適切なご使用により事故が生じた場合、当社は責任を負いかねますのであらかじめご了承ください。

■安全上のご注意.....	2-4
■パッケージの内容.....	5
■レリビィの取付け方.....	6-7
■お問合せ・保証について.....	8

## 安全上のご注意

本製品の誤った取り扱いによる危害や損害を未然に防ぐために、安全上の注意事項を記載してあります。以下の注意事項を守って正しくお使いください。



### 警告

[人が死亡または重傷を負う危険の発生が想定されます]



(指示)  
必ず実行して  
ください！

#### 付属の部品を使用して正しく取り付ける

取付け方法の説明に従って、正しく取り付けてください。また、必ず付属の部品をお使いください。正しい取付け方をしないと、火災や感電の原因になったり、落下してケガをするおそれがあります。

#### 前方の視界を妨げない場所に取り付ける

国土交通省の定める保安基準※に適合させるため、運転者の視界を妨げないように下記の前方向視界基準に従って取り付けてください。

※ 道路運送車両の保安基準 第21条（運転者席）、細目告示 第27条 および 別添 29 <対象車種>

- ・専ら乗用の用に供する乗車定員 10 人以下の自動車
- ・車両総重量が 3.5 トン以下の貨物自動車

<基準概要>

自動車の前方 2 m にある高さ 1m 直径 0.3 m の円柱の少なくとも一部を、鏡等を用いず直接視認できること。

#### 異常時には電源プラグをコンセントから抜いて使用を中止する

使用中、充電中、保管時に、異臭、発熱、変色、変形などの異常が起きた場合は、すぐに電源プラグをコンセントから抜いてください。

#### 電源プラグについてのホコリは拭き取る

電源プラグとコンセントの間にゴミやホコリがたまって湿気を吸うと、ショートして火災の原因になります。定期的に、電源プラグをコンセントから抜いてゴミやホコリを除いてください。



(禁止)  
してはいけません！

#### 運転中に本製品を操作しない

自動車の運転者は走行中、画面を注視したり携帯電話（ハンズフリー通話を除く）を操作することは法律で禁止されております。また前方不注意となり交通事故の原因にもなるため、アプリケーションの操作は絶対にしないでください。必ず安全な場所に停車させて、操作・確認を行ってください。

#### 水がかかる場所、油煙や湿気、ホコリが多い場所に取り付けない

水やホコリが本製品に付着すると、火災や感電の原因になります。

#### 運転や車の可動部の妨げになる場所に取り付けない

ステアリングやシフトレバー、ブレーキペダルなど運転操作の妨げになると、事故の原因になります。また、シートレールなどにコードをはさむと、コード類が破損して感電や火災の原因になります。

#### エアバッグ作動の妨げになる場所に取り付けない

エアバッグが正しく作動せず、事故の発生時にケガをするおそれがあります。



#### 分解や改造をしない

火災や感電の原因になります。

 (禁止) してはいけません！	<b>本体を直射日光の当たる場所や高温多湿な場所に放置しない</b> ダッシュボードなど直射日光の強いところや炎天下の車内など、高温多湿な場所に放置すると、電池の液漏れ、破裂によりケガをするおそれがあります。
	<b>タコ足配線をしない</b> テーブルタップやコンセントに複数の電機機器を接続して定格を超えた電流が流れると、漏電や火災の原因になります。
	<b>本体や AC アダプターの内部に水や異物を入れない</b> 火災や感電の原因になります。
	<b>ヘッドセットをして運転しない</b> 周囲の音が聞こえにくく、事故の原因になります。
	<b>AC アダプターにコードを巻き付けない</b> コードが破損して火災の原因になることがあります。
	<b>強い衝撃を与えたり投げつけたりしない</b> 火災、やけど、ケガ、感電の原因になります。

## 注意

[人が軽症を負ったり物的損害の発生が想定されます]

 (指示) 必ず実行して ください！	<b>確実に取り付ける</b> 本体とホルダー、ホルダーとホルダースタンドを確実に取り付けてください。また、ホルダースタンドをダッシュボードに確実に取り付けてください。取付けが確実でないと、落下して事故やケガの原因になることがあります。
	<b>長時間使用しない場合は電源プラグを抜く</b> 長時間電源プラグをコンセントにさしたままにすると、火災の原因になることがあります。
	<b>ディスプレイは十分に明るい場所で見ると</b> 暗い場所で長時間見ていると、視力低下の原因になります。
 (禁止) してはいけません！	<b>子どもの手が届く場所に取り付けない</b> 本製品が落下してケガをするおそれがあります。
	<b>不安定な場所に置かない</b> ぐらついた台の上や傾いた場所に置かないでください。また、運転中はホルダーにしっかり取り付けてください。落下して事故やケガの原因になります。
	<b>ヘッドセットでは大音量で長時間聞かない</b> ヘッドセット使用時に大音量で長時間続けて聞くと、聴力に悪い影響が与えられます。また、ヘッドセット使用時には突然大きな音が出ないように、ボリュームは始めは小さくして徐々に上げてください。
	<b>雷が鳴ったら本体や AC アダプター、USB ケーブルに触れない</b> 感電するおそれがあります。
	<b>濡れた手で AC アダプターに触らない</b> 感電するおそれがあります。

 (禁止) してはいけません！	<b>人が歩く場所に配線しない</b> ケーブル類につまずいたり、足を引っかけて本体が落下し、ケガをするおそれがあります。
	<b>通電中の本体や AC アダプターに長時間触れない</b> 低温やけどをするおそれがあります。

## ■内蔵電池についてのご注意

本体には内蔵電池を使用しています。電池は使い方を誤ると、液漏れ、発熱、破裂、発火による大けがや失明の原因になります。次の注意を守ってお使いください。

- 電池を水や海水などで濡らさない。また、濡れた電池を使用したり、充電したりしない。
- ストープなど熱源のそばに置かない。
- 火の中に入れてたり、加熱、分解、改造しない。
- 金属製品と一緒に持ち運んだり、保管しない。
- 釘を刺したり、ハンマーでたたいたり、踏みつけたりしない。
- 電子レンジや高圧容器に入れない。
- 所定の充電時間を超えて充電しない。
- 液漏れや異臭があるときは、すぐに火気から遠ざける。
- 電池の液が目に入ったときは、失明のおそれがあるので、こすらずすぐにきれいな水で十分に洗い流した後、直ちに医師の治療を受ける。また、皮膚や衣服についたときは、直ちにきれいな水で洗い流す。

## ■使用上のお願い

- 表示される地図や検索結果データの内容が誤字・脱字・位置ずれ等、現状と異なることがあっても、製品のお取替えや代金のご返金は致しかねます。
- アプリケーションを使用したことによって生じた金銭上の損害、過失利益および第三者からのいかなる請求等についても、当社は一切その責任を負いかねます。
- 故障や誤作動、または不具合により保存されなかったデータおよび消失したデータの補償はいたしかねます。
- システムによっては、別売の接続コードなどが必要になる場合があります。また取り付けられない車種もあります。
- GPS は周囲の状況や環境により、電波を受信しにくかったり受信できないことがあります。それにより誤差が生じる場合があります。

## ■点検について

走行中に本製品が外れたり落下すると、事故やケガの原因になります。取付け状態を定期的に点検してください。

## ■廃棄について

本製品を廃棄する場合は、各地方自治体の指示に従ってください。

# パッケージの内容

※開封後、付属品をご確認ください。

本体

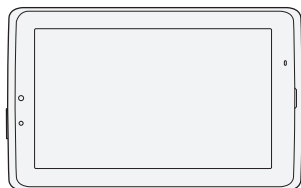

ホルダースタンド

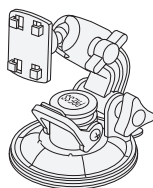

ホルダー

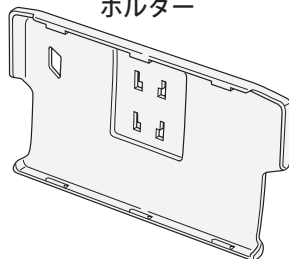

マイクロ SD カード  
(本体に装着済み)



AC アダプター

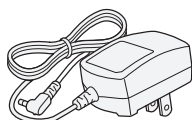

ヘッドセット



マイクロ USB ケーブル

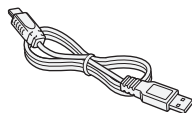

取扱説明書 (本書)



吸盤ベース  
(必要に応じて使用)

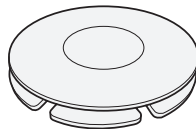

DC/ACインバーター  
(別売)

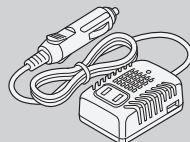

## 本体各部の名前とはたらき

### 前面

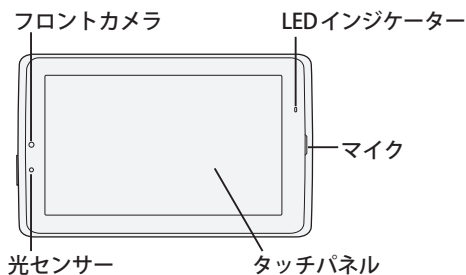

### 背面

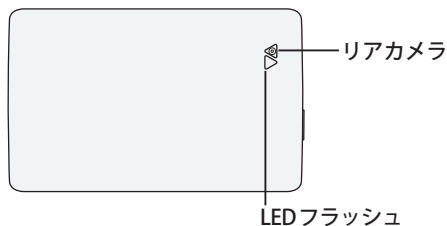

### 側面

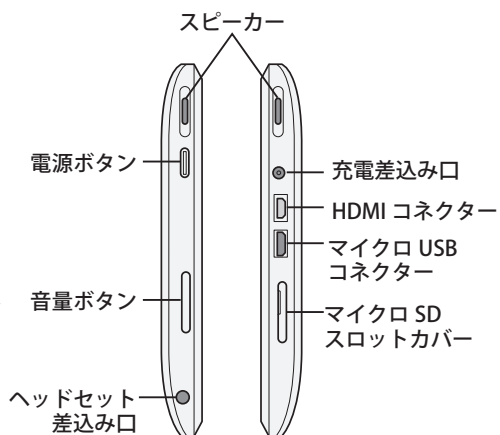

# レリビィの取付け方

## 1 ホルダースタンドをダッシュボードの平らな部分に取り付ける

ダッシュボードの汚れを拭きとって乾かします。ダッシュボードの平らな面に、ホルダースタンドを置きます。

右図のようにボタンを上から押しながら、カチッというまでレバーを押し下げます。

- 取り外すときはレバーを上げて、吸盤の後側のタブを持ち上げます。

### ポイント！

- 取付け位置は安全に考慮してお決めください。詳しくは「安全上のご注意」P.2をご覧ください。
- フロントガラスには取り付けないでください。

ホルダースタンドは右図のように角度を調節できます。調節後は2か所のノブをしっかり締めてください。

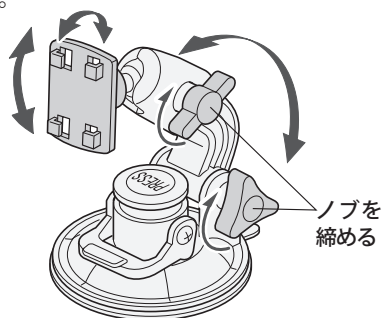
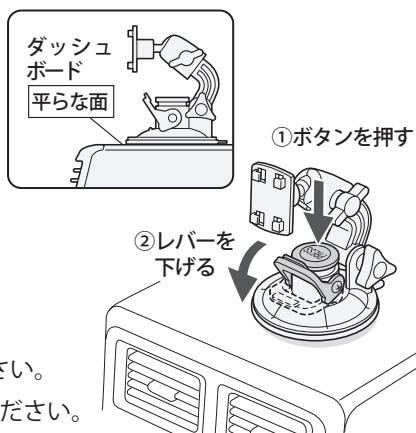

## ダッシュボードに吸盤が付かないときは

ダッシュボードの材質や表面の状態によって吸盤が付かない場合は、付属の吸盤ベースをお使いください。吸盤ベースは接着力が強いいため、貼り直しがないように貼付け位置を慎重に選んでください。

- 吸盤ベースのはくり紙をはがして、空気が入らないようにダッシュボードに貼ります。10秒程度強く押しつけてください。
- 6時間以上そのままにしてからホルダースタンドを取り付けます。

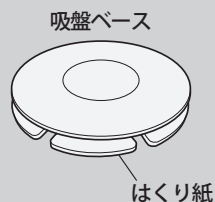

注意

- ・接着面の材質や形状によっては、十分な接着力が得られない場合があります。
- ・当社は本製品を使用して発生した事故、違法改造行為、車両の故障または破損などの責任は一切負いかねます。
- ・本製品は固定物（ナビなど）の固定、テープ部の粘着、吸盤部の吸着などスタンド部の固定を保証するものではありません。
- ・当社は本製品や固定物の脱落、落下による付随的損害の補償などの責任は一切負いかねます。

## 2 ホルダースタンドにホルダーを取り付ける

ホルダースタンドの取付け部分を縦長の向きにします。ホルダースタンドの突起部分をホルダーの穴に差し込み、ホルダーを下げます。

確実に取り付けられたことを確認してください。

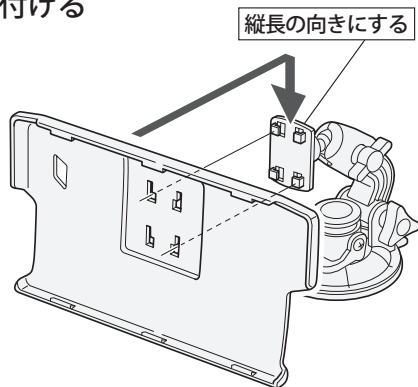

## 3 レリビィ本体の充電差込み口に AC アダプターを接続し、ホルダーに取り付ける

レリビィ本体をホルダーにしっかり取り付けます。

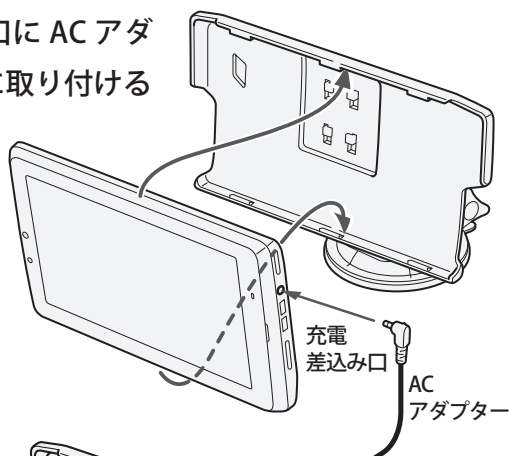

## 4 ケーブルを接続する

ACアダプター、DC/ACインバーターを接続し、電源に接続します。

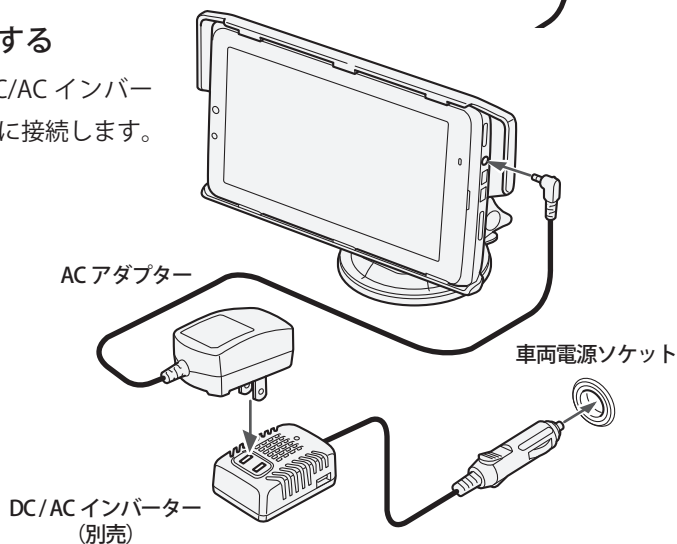

## お問合せ先

製品概要、マニュアルダウンロード、各種お問合せはホームページをご覧ください。

<http://www.lelibi.com/>

※基本的な操作を説明した取扱説明書を同梱しています。製品のより詳しい取扱い方法については、当ホームページの「取扱説明書 / ユーザーズガイド」からダウンロードしてご覧ください。

## 【保証について】

当社製品には、保証書を同梱しているものがあります。ご購入の際は必ず保証書を受け取り、記載内容をご確認の上、大切に保管してください。保証書を紛失、または保証書に店名、ご購入日の記載のないものは、保証修理が受けられない場合があります。

修理・点検に要する脱着費用等は、保証期間内においても基本的に有償となります。

- 本製品の仕様および外観は、改良のため予告なく変更することがあります。
- 本書で使用しているイラストは実際の製品とは外観が異なる場合があります。
- 本取扱説明書の一部または全部を無断で複写、複製、転載することを禁じます。
- microSD™ は SD アソシエーションの商標です。
- その他記載されている会社名、製品名は、各社の登録商標または商標です。